



GP Gesimsprofile _ als profilierte Betonelemente aus hochwertigem Spezialbeton

Wärmebrückenfreier Einbau bei Putzfassaden mit Dämmsteinen | bei WDVS Wärmedämmverbundsystem
bei Klinkerfassaden mit oder ohne Klinkervorsatzschale | bei Fassadensanierungen im Altbau

Lieferung:

- als Profil in Teillängen für den bauseitigen Zuschnitt der Längen und der Gehrungen
- inklusive rückseitig eingegossener Hülsen und separaten Edelstahl-Gewindestangen zum bauseitigen Einkürzen und Einschrauben in die Hülsen für die zusätzliche mechanische Befestigung an der Fassade
- in zementweiß, bauseitige Oberflächenversiegelung durch Grundierung und Farbanstrich empfohlen

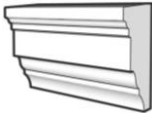
alles ca.-Maße und ca.-Gewichte

Artikel	Höhe [cm]	Tiefe von - bis [cm]	Oberfläche	Länge [cm]	Gewicht je lfdm. [kg]	Preise je lfdm. ab Werk Euskirchen	
						EUR netto	inkl. 19% MwSt.
GP 19-10 in der Regel nicht für WDVS geeignet 	19,5	2,5 – 9,5	glatt	110	29,5	89,00	105,91
GP 14-06 	13,5	1,5 – 6	glatt	160	11,5	49,00	58,31
GP 12-06 	12	4,5 – 6	glatt	160	15	49,00	58,31

Info: Lunkerlöcher (Poren auf der Oberfläche), Maßabweichungen, materialbedingte oder jahreszeitlich bedingte Farbunterschiede (auch zu Musterteilen), Farbschattierungen, Streifen oder Schlieren, Schleifstellen sowie Oberflächenrisse bis 0,5 mm Breite sind bei unseren Betonwerksteinelementen nicht auszuschließen. Sie begründen keinen Mangel. Zum Schutz gegen Verschmutzungen und andere Umwelteinflüsse empfehlen wir eine bauseitige Endbehandlung gemäß unserem Infoblatt Oberflächenbehandlung.

Alle Lieferungen und Leistungen erfolgen gemäß unseren Allgemeinen Geschäftsbedingungen (siehe www.niessen-gmbh.com) und dieser Preisliste, die alle früheren Listen ersetzt. Technische Veränderungen bleiben vorbehalten.

FLG Flachgewände _ als dünnwandige Betonelemente aus hochwertigem Spezialbeton

Wärmebrückenfreier Einbau bei Putzfassaden mit Dämmsteinen | bei WDVS Wärmedämmverbundsystem bei Klinkerfassaden mit oder ohne Klinkervorsatzschale | bei Fassadensanierungen im Altbau

Flachgewände als Umrahmung für Tür- und/oder Fensteröffnungen

Lieferung:

- als Profil in Teillängen von 160 cm; die Längen- und Gehrungsschnitte an den senkrechten Seitengewänden sowie die Gehrungsschnitte an den waagerechten Kopfgewänden sind bauseits auszuführen
- Fußteile links und rechts (Paar) als unterer Abschluss für Fenster- oder Türöffnungen **lose erhältlich**
- in zementweiß, bauseitige Oberflächenversiegelung durch Grundierung und Farbanstrich empfohlen

FLG 110
Profil



FLG 110
Fußteil
links



alles ca.-Maße und ca.-Gewichte

Artikel	Breite [cm]	Dicke von - bis [cm]	Oberfläche	Länge Profil [cm]	Gewicht je lfdm. [kg]	Preise je lfdm. ab Werk Euskirchen	
						EUR netto	inkl. 19% MwSt.
FLG 100 Profil	11,5	1,5 – 3,5	leicht genarbt	160	5,5	34,00	40,46
Fußteile FLG 100				Höhe Fuß 50 cm	9 je Paar	118,00 je Paar	140,42 je Paar
FLG 110 Profil	8	1,5 – 3,5	glatt	160	4	29,00	34,51
Fußteile FLG 110				Höhe Fuß 40 cm	5 je Paar	98,00 je Paar	116,62 je Paar
FLG 500 Profil	14	1,5 – 4	glatt	160	9	39,00	46,41
Fußteile FLG 500				Höhe Fuß 50 cm	9 je Paar	138,00 je Paar	164,22 je Paar
FLG 500 mit Radius	rundes Profil mit Innenradius > 40 cm nach Vorgabe					69,00	82,11

Info: Lunkerlöcher (Poren auf der Oberfläche), Maßabweichungen, materialbedingte oder jahreszeitlich bedingte Farbunterschiede (auch zu Musterteilen), Farbschattierungen, Streifen oder Schlieren, Schleifstellen sowie Oberflächenrisse bis 0,5 mm Breite sind bei unseren Betonwerksteinelementen nicht auszuschließen. Sie begründen keinen Mangel. Zum Schutz gegen Verschmutzungen und andere Umwelteinflüsse empfehlen wir eine bauseitige Endbehandlung gemäß unserem Infoblatt Oberflächenbehandlung.

Alle Lieferungen und Leistungen erfolgen gemäß unseren Allgemeinen Geschäftsbedingungen (siehe www.niessen-gmbh.com) und dieser Preisliste, die alle früheren Listen ersetzt. Technische Veränderungen bleiben vorbehalten.

SLG Schalen-Winkelgewände _ als dünnwandige Betonelemente aus hochwertigem Spezialbeton

Wärmebrückenfreier Einbau bei Putzfassaden mit Dämmsteinen | bei WDVS Wärmedämmverbundsystem bei Klinkerfassaden mit oder ohne Klinkervorsatzschale | bei Fassadensanierungen im Altbau

Schalen-Winkelgewände als Umrahmung für Tür- und/oder Fensteröffnungen sowie Verkleidung der Leibungen

- Lieferung:** bei Materialwert < 900,00 netto berechnen wir einen **Mindermengenzuschlag** in Höhe von **EUR 390,00**
- als Profil > Längen- und > Tiefenvorgabe; die Längen-, Tiefen- und Gehrungsschnitte sind bauseits auszuführen oder s.u.
 - Profile ab ca. > 200 cm geteilt
 - auf Wunsch **Zuschnitt der Elemente einbaufertig auf Maß** -> *Aufpreis EUR 35,00 netto / 41,65 inkl. MwSt. je lfdm.*
 - inklusive Zuschnitt der senkrechten Seiten- und waagerechten Kopfgewände auf passende Länge und Tiefe
 - inklusive Zuschnitt der Gehrungen bei den Seitengewänden oben und bei den Kopfgewänden links und rechts
 - inklusive Zuschnitt der unteren Schrägen an den Seitengewänden passend zur Fensterbankneigung
 - Fußteile links und rechts** (Paar) als unterer Abschluss für Fenster- oder Türöffnungen **lose erhältlich**
 - in **zementweiß**, bauseitige Oberflächenversiegelung durch Grundierung und Farbanstrich empfohlen
 - Preis gilt für Standard-Leibungstiefe LT ≤ 15 cm** _ bei LT > 15 cm -> *Aufpreis EUR 3,00 netto / 3,48 inkl. MwSt. je lfdm.*

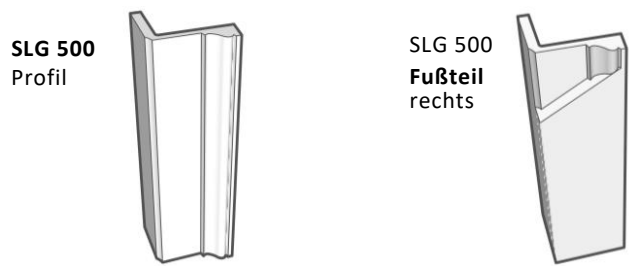

alles ca.-Maße und ca.-Gewichte



Artikel	Breite vorne [cm]	Profil- dicke außen [cm]	Dicke Winkel in der Leibung [cm]	max. Leibungs- tiefe LT [cm]	Oberfläche	Höhe Fuß [cm]	Gewicht je lfdm. [kg]	Preise je lfdm. ab Werk Euskirchen	
								EUR netto	inkl. 19% MwSt.
SLG 100 Profil	11,5	3,5	1,8	25	leicht genarbt	-	12	79,00	94,01
Fußteile SLG 100						50	14 je Paar	158,00 je Paar	188,02 je Paar
SLG 200 Profil	15,5	2,5	1,6	27	fein- scharriert	-	13,5	79,00	94,01
SLG 300 Profil	13,5	2,5	1,6	27	grob- scharriert	-	13,5	79,00	94,01

Info: Lunkerlöcher (Poren auf der Oberfläche), Maßabweichungen, materialbedingte oder jahreszeitlich bedingte Farbunterschiede (auch zu Musterteilen), Farbschattierungen, Streifen oder Schlieren, Schleifstellen sowie Oberflächenrisse bis 0,5 mm Breite sind bei unseren Betonwerksteinelementen nicht auszuschließen. Sie begründen keinen Mangel. Zum Schutz gegen Verschmutzungen und andere Umwelteinflüsse empfehlen wir eine bauseitige Endbehandlung gemäß unserem Infoblatt Oberflächenbehandlung.

Alle Lieferungen und Leistungen erfolgen gemäß unseren Allgemeinen Geschäftsbedingungen (siehe www.niessen-gmbh.com) und dieser Preisliste, die alle früheren Listen ersetzt. Technische Veränderungen bleiben vorbehalten.

SLG Schalen-Winkelgewände _ als dünnwandige Betonelemente aus hochwertigem Spezialbeton

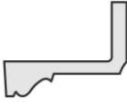
alles ca.-Maße und ca.-Gewichte

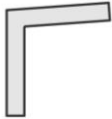
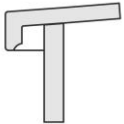
Artikel	Breite vorne [cm]	Profil- dicke außen [cm]	Dicke Winkel in der Leibung [cm]	max. Leibungs- tiefe LT [cm]	Oberfläche	Höhe Fuß [cm]	Gewicht je lfdm. [kg]	Preise je lfdm. ab Werk Euskirchen	
								EUR netto	inkl. 19% MwSt.
SLG 500 Profil 	15	4	2	25	glatt	-	15	79,00	94,01
Fußteile SLG 500						50	16 je Paar	178,00 je Paar	211,82 je Paar
Fußteile`exklusiv` Tür SLG 500			22			4	50	26 je Paar	218,00 je Paar
SLG 150 Profil 	15	2,5	2	25	glatt	-	16	79,00	94,01
SLB 150 Profil passende Fensterbank zu SLG 150 	15	2,5	2,5	25	glatt	-	21	79,00	94,01
SLB 155 auf Maß passende Fensterbank zu SLG 150 	15	2,5	2	25	glatt	-	22	199,00	236,81

Info: Lunkerlöcher (Poren auf der Oberfläche), Maßabweichungen, materialbedingte oder jahreszeitlich bedingte Farbunterschiede (auch zu Musterteilen), Farbschattierungen, Streifen oder Schlieren, Schleifstellen sowie Oberflächenrisse bis 0,5 mm Breite sind bei unseren Betonwerksteinelementen nicht auszuschließen. Sie begründen keinen Mangel. Zum Schutz gegen Verschmutzungen und andere Umwelteinflüsse empfehlen wir eine bauseitige Endbehandlung gemäß unserem Infoblatt Oberflächenbehandlung.

Alle Lieferungen und Leistungen erfolgen gemäß unseren Allgemeinen Geschäftsbedingungen (siehe www.niessen-gmbh.com) und dieser Preisliste, die alle früheren Listen ersetzt. Technische Veränderungen bleiben vorbehalten.

SOP Sockelplatten _ als dünne Betonplatten aus hochwertigem Spezialbeton

Wärmebrückenfreier Einbau bei Putzfassaden mit Dämmsteinen | bei WDVS Wärmedämmverbundsystem bei Klinkerfassaden mit oder ohne Klinkervorsatzschale | bei Fassadensanierungen im Altbau

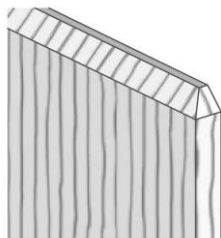

SOP Sockelplatten mit
abgeschrägter Vorderkante
Dicke Kante oben = 1 cm



SOP glatt
Oberfläche Platte glatt
Vorderkante fein-scharriert
obere waagerechte Kante glatt

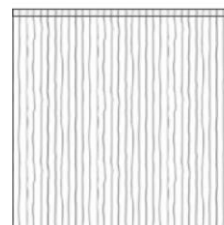

SOP grob-scharriert
Oberfläche Platte und
Vorderkante grob-scharriert
obere waagerechte Kante glatt

Lieferung:

- als dünne Betonplatten mit **Breite x Höhe = 62,5 x 62,5 cm** mit **glatter oder grob-scharrierter Oberfläche**
- inklusive rückseitig eingegossener Hülsen und separaten Edelstahl-Gewindestangen** zum bauseitigen Einkürzen und Einschrauben in die Hülsen für die zusätzliche mechanische Befestigung an der Fassade
- passende Endstücke für SOP erhältlich:**
 - > Endstück **SOP glatt:** mit einseitiger Endausbildung für 90° Grad Ecke links oder rechts
 - > Endstück **SOP grob-scharriert:** mit Endausbildung für 90° Grad Ecke links und rechts; ein Ende muss abgeschnitten werden
- in **zementweiß**, bauseitige Oberflächenversiegelung durch Grundierung und Farbanstrich empfohlen

alles ca.-Maße und ca.-Gewichte

Artikel	Oberfläche Platte	Breite	Höhe	Dicke	Gewicht je Stück	Preise je Stück ab Werk Euskirchen	
		[cm]	[cm]	[cm]	[kg]	EUR netto	inkl. 19% MwSt.
SOP glatt Sockelplatte	glatt	62,5	62,5	3	28	69,00	82,11
SOP glatt Endstück rechts oder links		65,5			31	89,00	105,91
SOP grob-scharriert Sockelplatte	grob- scharriert	62,5	62,5	3	28	69,00	82,11
SOP grob-scharriert Endstück rechts und links		69,5			31	89,00	105,91

Info: Lunkerlöcher (Poren auf der Oberfläche), Maßabweichungen, materialbedingte oder jahreszeitlich bedingte Farbunterschiede (auch zu Musterteilen), Farbschattierungen, Streifen oder Schlieren, Schleifstellen sowie Oberflächenrisse bis 0,5 mm Breite sind bei unseren Betonwerksteinelementen nicht auszuschließen. Sie begründen keinen Mangel. Zum Schutz gegen Verschmutzungen und andere Umwelteinflüsse empfehlen wir eine bauseitige Endbehandlung gemäß unserem Infoblatt Oberflächenbehandlung.

Alle Lieferungen und Leistungen erfolgen gemäß unseren Allgemeinen Geschäftsbedingungen (siehe www.niessen-gmbh.com) und dieser Preisliste, die alle früheren Listen ersetzt. Technische Veränderungen bleiben vorbehalten.

SOP Sockelleisten / Fußleisten _ als profilierte Betonelemente aus hochwertigem Spezialbeton



Wärmebrückenfreier Einbau bei Putzfassaden mit Dämmsteinen | bei **WDVS** Wärmedämmverbundsystem
bei **Klinkerfassaden** mit oder ohne Klinkervorsatzschale | bei **Fassadensanierungen im Altbau**

Als **Sockelleiste** zur optischen **Trennung zwischen dem** unteren **Sockelputz und dem Fassadenputz**
oder als dekorative **Fußleiste im Innen- und Außenbereich**

Lieferung:

- als Profil in Teillängen von **160 cm** für den bauseitigen Längenzuschnitt
- passende **Innen- und Außenecken** für eine leichte Montage **erhältlich**
- in **zementweiß**, bauseitige Oberflächenversiegelung durch Grundierung und Farbanstrich empfohlen

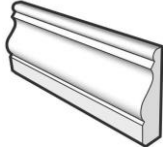
alles ca.-Maße und ca.-Gewichte

Artikel	Oberfläche	Höhe [cm]	Dicke [cm]	Gewicht je lfdm. [kg]	Preise je lfdm. ab Werk Euskirchen	
					EUR netto	inkl. 19% MwSt.
SOL 100 Sockelleiste Fußleiste 				7	29,00	34,51
Innenecke SOL 100 	glatt	12	1 - 3	1 je Stück	10,00 je Stück	11,90 je Stück
Außenecke SOL 100 				0,5 je Stück	10,00 je Stück	11,90 je Stück

Info: Lunkerlöcher (Poren auf der Oberfläche), Maßabweichungen, materialbedingte oder jahreszeitlich bedingte Farbunterschiede (auch zu Musterteilen), Farbschattierungen, Streifen oder Schlieren, Schleifstellen sowie Oberflächenrisse bis 0,5 mm Breite sind bei unseren Betonwerksteinelementen nicht auszuschließen. Sie begründen keinen Mangel. Zum Schutz gegen Verschmutzungen und andere Umwelteinflüsse empfehlen wir eine bauseitige Endbehandlung gemäß unserem Infoblatt Oberflächenbehandlung.

Alle Lieferungen und Leistungen erfolgen gemäß unseren Allgemeinen Geschäftsbedingungen (siehe www.niessen-gmbh.com) und dieser Preisliste, die alle früheren Listen ersetzt. Technische Veränderungen bleiben vorbehalten.

BP Bossenplatten _ als dünne Betonplatten aus hochwertigem Spezialbeton

Wärmebrückenfreier Einbau bei Putzfassaden mit Dämmsteinen | bei WDVS Wärmedämmverbundsystem bei Klinkerfassaden mit oder ohne Klinkervorsatzschale | bei Fassadensanierungen im Altbau

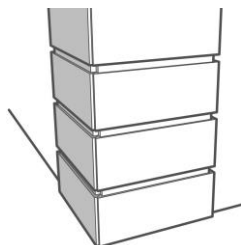

BP Bossenplatten
zur optischen Betonung
der Gebäudeecken

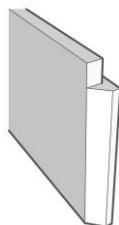

BP-R Bossenplatte rechts
mit Gehrung 45° Grad links

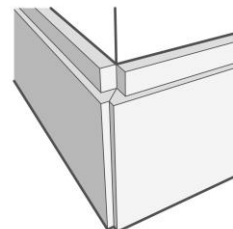

Eckausbildung mit zwei Bossen (Paar)
1x **BP-L** Bossenplatte links und
1x **BP-R** Bossenplatte rechts

Lieferung:

- als dünne Betonplatten mit **Breite x Höhe = 52 x 24 cm** mit **glatter Oberfläche**
- inklusive rückseitig eingegossener Hülsen und separaten Edelstahl-Gewindestangen** zum bauseitigen Einkürzen und Einschrauben in die Hülsen für die zusätzliche mechanische Befestigung an der Fassade
- BP-L** Bossenplatte links mit angegossener **Gehrung 45 ° Grad rechts**
- BP-R** Bossenplatte rechts mit angegossener **Gehrung 45 ° Grad links**
- auch ohne Gehrung mit geradem Abschluss** für einseitige Gestaltung einer Hausecke **erhältlich**
- in **zementweiß**, bauseitige Oberflächenversiegelung durch Grundierung und Farbanstrich empfohlen

alles ca.-Maße und ca.-Gewichte

Artikel	Oberfläche	Breite je Stück [cm]	Höhe je Stück [cm]	Dicke je Stück [cm]	Gewicht je Stück [kg]	Preise je Paar ab Werk Euskirchen	
						EUR netto	inkl. 19% MwSt.
BP-L links + BP-R rechts (Paar)						58,00	69,02
BP-G gerade (Stück) Bossenplatte ohne Gehrung	glatt	52	24	3	8,5	29,00 je Stück	34,51 je Stück

Info: Lunkerlöcher (Poren auf der Oberfläche), Maßabweichungen, materialbedingte oder jahreszeitlich bedingte Farbunterschiede (auch zu Musterteilen), Farbschattierungen, Streifen oder Schlieren, Schleifstellen sowie Oberflächenrisse bis 0,5 mm Breite sind bei unseren Betonwerksteinelementen nicht auszuschließen. Sie begründen keinen Mangel. Zum Schutz gegen Verschmutzungen und andere Umwelteinflüsse empfehlen wir eine bauseitige Endbehandlung gemäß unserem Infoblatt Oberflächenbehandlung.





Alle Lieferungen und Leistungen erfolgen gemäß unseren Allgemeinen Geschäftsbedingungen (siehe www.niessen-gmbh.com) und dieser Preisliste, die alle früheren Listen ersetzt. Technische Veränderungen bleiben vorbehalten.

Ziersteine _ als dünne Betonelemente aus hochwertigem Spezialbeton

In Verbindung mit Flach- oder Winkelgewänden (Montage zwischen den geteilten waagerechten Kopfgewänden) oder einzeln zur Montage über Fenster- und Türöffnungen

Lieferung:

- inklusive rückseitig eingegossener Hülsen und separaten Edelstahl-Gewindestangen zum bauseitigen Einkürzen und Einschrauben in die Hülsen für die zusätzliche mechanische Befestigung an der Fassade
- in zementweiß, bauseitige Oberflächenversiegelung durch Grundierung und Farbanstrich empfohlen







Artikel	Diamant	Muschel	Trier	Köln
				
	[cm]	[cm]	[cm]	[cm]
alles ca.-Maße ab Werk Euskirchen	B x H x T 14 x 20 x 3-5	B x H x T 25 x 22 x 3-6	B x H x T 17 x 23 x 3-6	B x H x T 17 x 25 x 3,5-8,5
EUR netto inkl. 19 % MwSt.	49,00 58,31	49,00 58,31	49,00 58,31	49,00 58,31

Ziersteine massiv _ als massive Betonelemente

Für Klinkerfassaden zum Einsetzen in Stürze über Fenster- oder Türöffnungen

Lieferung:

- durchgefärbt in betongrau, mittelgrau, sandstein-beige oder toskana-rot

Artikel	Muschel klein	Muschel groß	Diamant klein	Diamant mittel	Diamant groß	Porta
						
	[cm]	[cm]	[cm]	[cm]	[cm]	[cm]
ab Werk Eifel	B x H x T 19 x 22 x 12	B x H x T 25 x 26 x 12	B x H x T 14 x 20 x 12	B x H x T 18 x 29 x 12	B x H x T 22 x 37 x 12	B x H x T 36 x 25 x 12
EUR netto inkl. 19 % MwSt.	49,00 58,31	69,00 82,11	49,00 58,31	59,00 70,21	69,00 82,11	69,00 82,11

Info: Lunkerlöcher (Poren auf der Oberfläche), Maßabweichungen, materialbedingte oder jahreszeitlich bedingte Farbunterschiede (auch zu Musterteilen), Farbschattierungen, Streifen oder Schlieren, Schleifstellen sowie Oberflächenrisse bis 0,5 mm Breite sind bei unseren Betonwerksteinelementen nicht auszuschließen. Sie begründen keinen Mangel. Zum Schutz gegen Verschmutzungen und andere Umwelteinflüsse empfehlen wir eine bauseitige Endbehandlung gemäß unserem Infoblatt Oberflächenbehandlung.

Alle Lieferungen und Leistungen erfolgen gemäß unseren Allgemeinen Geschäftsbedingungen (siehe www.niessen-gmbh.com) und dieser Preisliste, die alle früheren Listen ersetzt. Technische Veränderungen bleiben vorbehalten.